



USER'S OPERATION MANUAL

Before operating this unit, please read this manual thoroughly, and retain for future reference.

CRQN2215AS
CRQN2215AW

English

For questions about features, operation/performance, parts or service, call: 1-800-356-5268

Table of Contents

Brief introduction	1
Important safety instructions	2
Installing your new appliance	4
Description of the appliance	9
Display controls	10
Using your appliance	12
Cleaning and care	14
Helpful hints and tips	15
Trouble shooting	17
Disposal of the appliance	19

Brief Introduction

Thank you for your choosing Crosley. We are sure you will find your new refrigerator a pleasure to use. Before you use the appliance, we recommend that you carefully read through these instructions, which provide details about installing and using the product.

- Please ensure that everyone using this appliance is familiar with its operation and safety features. It is important that you install the appliance correctly and pay careful attention to the safety instructions.
- We recommend that you keep this user's manual with the appliance for future reference.
- This appliance is intended to be used in households and similar applications such as:

Kitchen areas in shops, offices and other working environments.

Hotels, motels and other residential environments.

Bed and breakfast environments.

Catering and similar non-commercial applications.

- This appliance is not intended for use by persons (including children) with reduced physical, sensory or mental capabilities, or lack of experience and knowledge, unless they have supervision or been given instruction concerning use of the appliance. Children should be supervised to ensure that they do not play with the appliance.
- Do not store explosive substances such as aerosol cans with a flammable propellant in this appliance.



WARNING

- Connect to potable water supply only.
- Do not use mechanical devices or other means to accelerate the defrosting process, other than those recommended by the manufacturer.
- Do not damage the refrigerant circuit.
- Do not use electrical appliances inside the food storage compartments of the appliance, unless they are of the type recommended by the manufacturer.
- When disposing of the appliance do so only at an authorized waste disposal center. Do not expose to flame.
- If the power cord is damaged, it must be replaced by the manufacturer, its service agent or similarly qualified persons in order to avoid a hazard.

Important Safety Instructions

General safety and daily use

It is important to use your appliance safely. We recommend that you follow the guidelines below.

Store any food in accordance with the storage instructions from the manufacturer.

- Don't try to repair the appliance yourself. It is dangerous to alter the specifications or modify this product in any way. Any damage to the power cord may cause a short circuit, fire or electric shock.
- Don't place too much food directly against the air outlet on the rear wall of both the refrigerator and freezer compartment, as it may affect important air circulation.
- Don't place hot items near the plastic components of this appliance.
- Frozen food must not be refrozen once it has been thawed out.
- Don't store bottled or canned drinks (especially carbonated drinks) in the freezer compartment. Bottles and cans may explode.
- Use caution consuming popsicles or ice cubes straight from the freezer as this can cause freezer burn to the mouth and lips.

Safety for children and other persons

- Keep all packaging away from children to avoid risk of suffocation.
- Protect children from being scalded by touching the compressor at the rear bottom of appliance

- Don't place items on top of the appliance as this could cause injury should they fall off.
- Never allow children to play with the appliance by hanging or standing over or on the doors, racks, shelves and drawers etc.

Electrical Safety

To avoid the risks that are always present when using an electric appliance, we recommend that you pay attention to the instructions about electricity below.

- Unpack and check through the appliance. Should any damage be evident, don't plug in the appliance and contact the dealer from which you purchased it immediately. Keep all packing materials in this case.
- We recommend that you wait for 4 hours before connecting the appliance to allow the refrigerant to flow back into the compressor.
- The appliance requires single phase alternating current of 110~115V/60Hz. If the voltage fluctuates exceeding the upper limit, an A.C. automatic voltage regulator of more than 350W should be applied to the refrigerator for safe use.
- The power plug must be accessible when the appliance is installed.
- This appliance must be grounded.
- This appliance is fitted with a plug, in accordance with local standard. The plug should be suitable for use in all houses fitted with sockets in accordance with current specifications.

- If the fitted plug is not suitable for your socket outlets, it should be cut off and carefully disposed of. To avoid a possible shock hazard, do not insert the discarded plug into a socket. If in doubt contact a qualified, registered electrician.

- Do not use extension cords or multiple sockets which could cause overloading of wiring circuits and could cause a fire. Always plug your appliance into its own individual electrical socket with a voltage rating that matches the appliance's rating plate.

- Make sure that the plug is not squashed or damaged. Otherwise, it may cause short circuit, electric shock or overheat and even cause a fire.

- Do not insert the power plug if the socket is loose, there is a risk of electric shock or fire.

- Switch off the appliance and disconnect it from the main power before you clean or move it.

- Never unplug the appliance by pulling on the electrical cord. Always grip the plug firmly and pull straight out from the socket to prevent damaging the power cord.

- Do not operate the appliance without the cover on the interior lighting.

- Any electrical component must be replaced or repaired by a qualified electrician or authorized service engineer. Only genuine replacement parts should be used.

- Do not use electrical appliances such as ice cream makers inside the food storage compartments of the appliance unless they are approved by the manufacturer.

- To avoid eye injury, do not look directly into the LED light located in the refrigerator compartment. If it is not functioning correctly, consult a qualified, registered electrician or replace it in accordance with the "Cleaning and Care" chapter.

Refrigerant

- The refrigerant isobutane (R600a) is contained within the refrigerant circuit of the appliance. During transportation and installation of the appliance, ensure that none of the components of the refrigerant circuit become damaged. The refrigerant (R600a) is flammable.

Caution: Risk of Fire

- Don't store products which contain flammable propellants (e.g. spray cans) or explosive substances in the appliances.

Should the refrigerant circuit be damaged:

- Avoid open flames (candles, lamps etc.) and other sources of ignition.

- Thoroughly ventilate the room in which the appliance is situated.

Installing Your New Appliance

Before using the appliance for the first time, you should be informed of the following tips.



WARNING

For proper installation, this refrigerator must be placed on a level surface of hard material that is the same height as the rest of the flooring. This surface should be strong enough to support a fully loaded refrigerator. The rollers, which are not casters, should be only used for forward or backward movement. Moving the refrigerator sideways may damage your floor and the rollers.

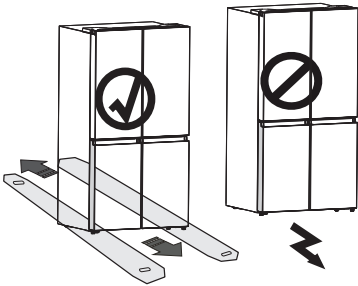

Ventilation of appliance

In order to improve efficiency of the cooling system and save energy, it is necessary to maintain good ventilation around the appliance for the dissipation of heat. For this reason, sufficient clear space should be available around the refrigerator.

• Suggestion:

It is advisable for there to be at least 2"(50mm) of clearance from the back of the fridge to the wall, at least 2"(50mm) of clearance from its top, at least 1/2"(12mm) from its side to the wall and a clear space in front to allow the doors to open 125°, as shown in the following diagram.

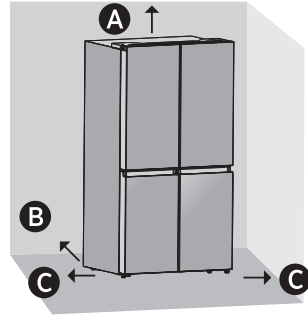

A 2" Above

B 2" Behind

C 1/2" Each Side

Note:

- This appliance performs well within the climate class from N to T shown in the table below. It may not work properly if left at a temperature above or below the indicated range for a long period.



Climate class	Ambient temperature
SN	+50°F to +90°F
N	+61°F to +100°F
SN	+61°F to +100°F
T	+61°F to +109°F

- Stand your appliance in a dry place to avoid high moisture.
- Keep the appliance out of direct sunlight, rain or frost. Stand the appliance away from heat sources such as stoves, fires or heaters.

Adjusting Door Height and Door Gap

The height of a door can be adjusted using the provided Snap Rings.

Tools you will need:

	
Snap Ring (4pcs)	Wrench(Not provided)

To adjust the Height of Door

1. Check the height difference between the doors and then lift and hold the lowest door to be even with the other.
2. Insert a suitably sized Snap Ring between the Door and the Hinge as shown.

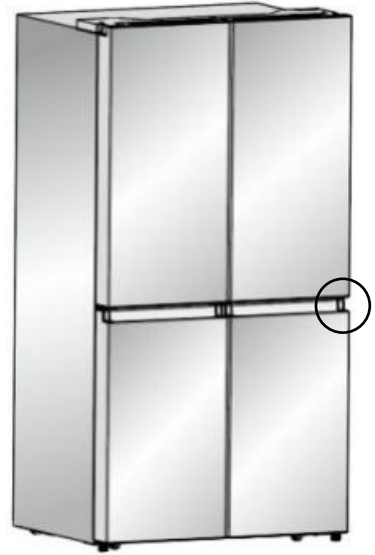
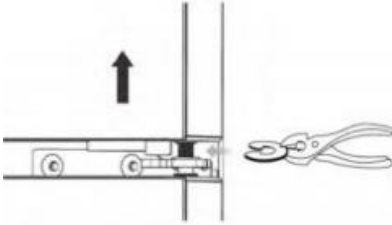

IMPORTANT !

1. Insert only one Snap Ring. If you insert two or more Snap Rings, they may slip out or cause a rubbing noise.
2. Do not raise the door too much. The door may contact and damage the top cover.
3. Save remaining Snap Rings for possible future use.

WARNING!

Contains Small Parts, Keep the Snap Rings Away From Babies and Children.

Leveling of appliance

- For sufficient leveling and air circulating in the lower rear section of the appliance, the bottom feet may need to be adjusted. You can adjust them manually by hand or by using a suitable tool.
- To allow the doors to self-close, tilt the top backwards by 0.4" - 0.6".

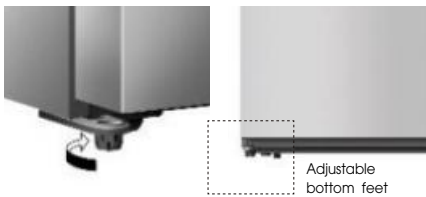

Door Removal

- In case your home access door is too narrow for the refrigerator to pass through, remove the refrigerator doors and drawers. If you do not need to remove the appliance doors, proceed to 'Installing Water Lines' on page 8. If you need to remove the doors, continue below.

Tools you will need(Not provided):

Allen Wrench (5/32", 4mm)	Wrench (5/16", 8mm)
Phillips Screwdriver	

1. With the door closed, remove the 3 screws holding the top cover (A) with Phillips (+) screw driver, and then remove the top cover with the entire-harness attached.

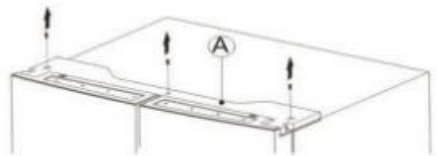

2. Remove the 3 screws (B) fixed on the hinges with a wrench (5/16", 8mm) and 1 ground screw (C) attached to the hinge with Phillips (+) screw driver. Remove the upper left and right door hinges (D).

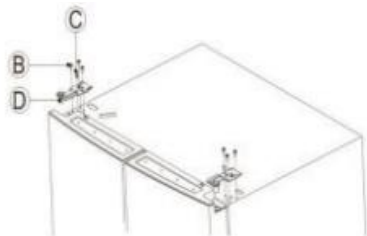

Installing the water lines

An automatic ice maker is a very useful feature in your new refrigerator. Please follow the below instructions carefully for correct installation.

In order for the ice maker to operate properly, a water line is required.

- the maximum inlet water pressure is 700kPa;
- the minimum inlet water pressure is 207kPa.

WARNING!

The water connection must be made by a qualified plumber. Operation outside the water pressure range may cause malfunction, or severe and damaging water leaks.

Under normal conditions, a 200cc (5.75 oz.) cup can be filled in about 10 seconds.

If the refrigerator is installed in an area with low water pressure (below 30psi), you can install a booster pump to compensate for the low pressure.

What you need to have before you begin

1. Power drill and 1/4" drill bit.
2. 1/2" or adjustable wrench.
3. Flatblade and Phillips head screwdrivers.



Saddle-type Shut off valve (1/4" outlet)



one 1/4" compression



1 ferrule (sleeve)



1/4" extension tubing



1 Coupler



2 Clips

4. You may need to purchase several items to complete this connection. You may find these items sold as a kit at a local hardware store.

Connecting to the water supply line

1. First, shut off the main water supply.



2. Using a power drill and a 1/4" drill bit drill into the cold-water line and connect the saddle-type shutoff valve.

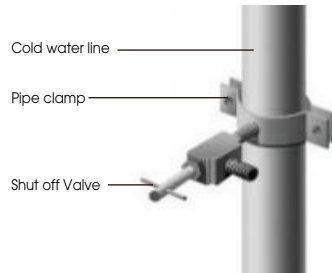

3. Connect 1/4" extension tubing to shutoff valve outlet.

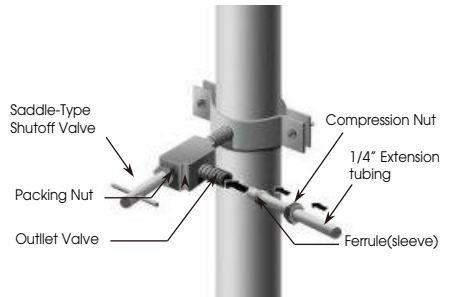

4. Flush the tubing. Turn the main water supply on and flush out the tubing until the water is clear. Then, shut the water off at the water valve after about a quart of water has flushed through the tubing.



5. Connect the extension tubing line with the line on the back of the fridge via the coupler. Fully insert the extension tubing into the coupler, and then insert the clip onto the coupler to lock in the tubing. Do the same with the other end. After both clips are inserted, check the line to make sure it is held firmly by the clips.

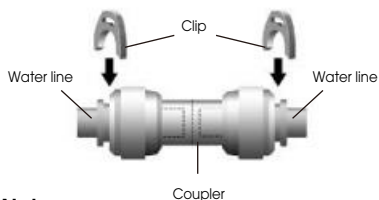

Note:

Ensure that the water line does not get pinched or bent when installing. This can result in improper water flow through the line and will affect the functionality of the fridge.

6. Turn the water on and check for leakage.



Connect Water Line to Refrigerator

IMPOTANT: If you turn the refrigerator on before the water is connected, turn off the ice maker.

1. You may need to purchase below items to complete this connection. And you may find these items sold as a kit at a local hardware store.



- a Ferrule (Sleeve) - 1 pcs
- b 1/4" Compression Nut - 1 pcs
- c 1/4" Water Line - 1 pcs

2. Unplug refrigerator or disconnect power.
3. Close shutoff value.

4. Thread a 1/4 " compression nut and ferrule (sleeve) onto the free end and of 1/4" water line.
5. Insert the free end of the 1/4" water line into the brass fitting attached to the water inlet on the back of the refrigerator.
6. Slide the 1/4" compression nut over the ferrule (sleeve) and screw the 1/4" compression nut onto the brass fitting.

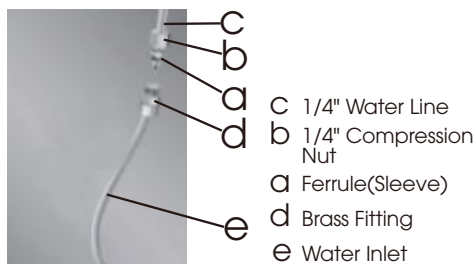

7. Confirm 1/4" water line is secure by gently pulling on it.
8. Turn on water supply and check for leaks. Correct any leaks

Note:

Use only the new tubing supplied with the refrigerator. Old tubing should not be used. After connected to the water supply line, please open the water valve to flush the filter for 5 minutes before use. The initial dark discoloration of water is normal.

! WARNING!

The water line must be connected to the cold water pipe. If it is connected to the hot water pipe, it may cause the purifier to malfunction. Avoid contamination of pipes during installation. Connect to potable water supply only.

Description of the Appliance



- | | |
|---------------------------------|--|
| A Refrigerator LED Light | K Freezer Lower Drawer |
| B Refrigerator Door Bin | M Middle Storage Drawer |
| C Mullion | N Fruit and vegetables Crisper |
| D Glass Shelf | O Convertible Compartment LED light |
| E Crisper Cover | P Convertible Compartment Tray |
| F Freezer LED Light | Q Convertible Compartment Middle Drawer |
| G Ice-Maker | R Convertible Compartment Lower Drawer |
| H Freezer Tray | S Leveling Leg |
| I Freezer Middle Drawer | |
| J Freezer Door Bin | |

Note !

- Due to unceasing modification of our products, your refrigerator may be slightly different from this instruction manual, but its functions and using methods remain the same.
- To get the best energy efficiency of this product, please place all shelves, drawers and baskets on their original position as per the illustration above.

Display Controls

Your product has one control panel which is installed on the top of refrigerator inside. Use your appliance according to the following control guidelines.



ZONE



TEMP.



MODE



Setting Compartment Temperatures

When you set a temperature, you are setting an average temperature for the entire compartment. The actual compartment temperatures may vary from the temperatures displayed depending on the amount and placement of stored food, and the surrounding room temperature.

Recommended Temperature Settings

- Fridge Compartment: 39°F (4°C)
- My Fresh Choice Compartment: 19°F (-7°C)
- Freezer Compartment: 0°F (-18°C)

°F/°C $\frac{\text{TEMP.}}{\text{°F/°C Hold 3Sec}}$

To toggle between Celsius and Fahrenheit on the display, press and hold the "TEMP." button for three seconds.

Fridge Compartment Temperature

1. Press "ZONE" button repeatedly until the Fridge icon appears.
2. When Fridge is on,  icon is illuminated and then press "TEMP." button repeatedly to cycle through the available temperature settings from 46°F to 36°F.
NOTE: Each press of the button decrease the setting by one degree.

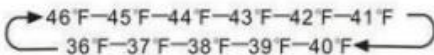

3. Release the "TEMP." button control when the desired temperature setting appears.

My Fresh Choice Compartment Temperature

1. Press "ZONE" button repeatedly until the My Fresh Choice icon appears.
2. When My Fresh Choice is on,  icon is illuminated and then press "TEMP." button repeatedly to cycle through the available temperature settings from 41°F (5°C) to -4°F (-20°C).

NOTE: Each press of the button decrease the setting by one degree.

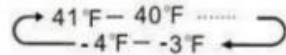

3. Release the "TEMP." button control when the desired temperature setting appears.

Freezer Compartment Temperature

1. Press "ZONE" button repeatedly until the Freezer icon appears.
2. When Freezer is on,  icon is illuminated and then press "TEMP." button repeatedly to cycle through the available temperature settings, from 7°F (-14°C) to -11°F (-24°C).

NOTE: Each press of the button decrease the setting by one degree.

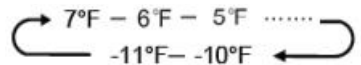

3. Release the "TEMP." button control when the desired temperature setting appears.

Super Cool

The Super Cool feature helps to keep food stored in the refrigerator at the set temperature during periods of high usage, large grocery loads, or temporarily warm room temperatures

The Super Cool feature lowers the temperature in the fridge compartment.

1. Press the "MODE" button to activate this function. The "Super Cool" icon will be illuminated and the fridge temperature indicator will display 36°F (2°C).
2. Super cool will automatically turn off after 3 hours.
3. When super cool function is on you can turn it off by pressing the "MODE" button or setting fridge temperature. To manually turn off the Super Cool function, the fridge temperature setting will revert back to the previous setting.

Super Freeze

Super Freeze will quickly lower the temperature within the freezer so food will freeze faster than usual. This feature also helps to keep vitamins and nutrition of fresh food and keep for longer period.

1. Press the "MODE" button to activate this function. The "Super Freeze" icon will be illuminated and the temperature for the freezer is set to -11°F(-24°C).
 2. Super freezer will automatically turn off after 52 hours.
 3. When Super Freeze function is on you can turn it off by pressing the "MODE" button or setting freezer temperature. To manually turn off the Super freezer function, the freezer temperature setting will revert back to the previous setting.
- NOTE: When you selecting the Super Freeze function, ensure there are no bottled or canned drinks(especially carbonated drinks) in the freezer compartment. Bottles and cans may explode.

ICE

The ice maker is located inside the freezer compartment, near the top of the compartment. When the ice maker makes ice, the ice is stored in freezer tray.

- Press the "ICE" button to turn the ice maker on or off. When the ice maker is turned on, the  icon lights.
- To use ice, open the freezer compartment door, then pull open the freezer tray and remove the ice by ice scoop from it.

Tool you will need(provided in package)

Ice scoop	
-----------	---

Energy saving

Press the "Mode" button to turn on the energy saving function, the "Energy saving" icon will be illuminated.

When the energy saving function is on, the temperature of fridge is automatically switched to 43°F(6°C)and the temperature of freezer is automatically switched to 1°F(-17°C), the temperature of My Fresh Choices is compartment is immovability. When energy saving function is on, you can switch it off by pressing the "MODE" button or adjusting the fridge/freezer temperature, the refrigerator temperature setting will revert back to the previous setting.

POWER

Press and hold the "POWER" button for 3 seconds to turn the power function on or off. When the power function is on, the  icon lights and the display panel will show "OF".

NOTE: When the power function is on, the refrigerator is stopped cooling.

Door Open Alarm

If a door is open for longer than 2 minutes, an alarm will sound to alert you and the control panel will display "d!r". The alarm will sound 3 times every minute for 8 minutes. To turn off the alarm, close all doors completely.

Demo mode

Demo mode is for store display, and it prevents the refrigerator from generating cool air. In this of Cooling off Mode, the refrigerator may seem like it is working but it will not make cool air. The display panel will show special segments as follow.



To switch off demo mode, press and hold "POWER" and "ICE" buttons at the same time for three seconds and the buzzer gave a long sound.

Using your Appliance

Using your fridge compartment

The refrigerator compartment is suitable for storage of vegetables and fruit. Food inside should be sealed for storage in order to avoid losing moisture or flavor permeating into other foods.

Caution!

Never close the refrigerator door while the shelves, crisper and/or telescopic slides are extended. It may damage both them and the refrigerator.

Opening and Closing Doors

The four doors can be opened and closed either separately or together.

- There is a mullion on the left-hand side refrigerator compartment door.
- When closing the left-hand door, the mullion folds behind the right-hand door joining the two doors.
- The temperature of the door frame is controlled to help prevent moisture from developing on the mullion. The temperature of the surface may be warm, which is normal, and will not affect the performance of the refrigerator.

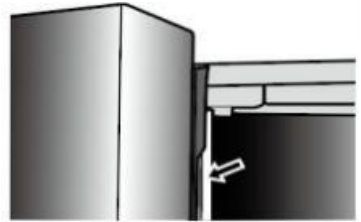

NOTE: Before closing the left-hand door, make sure the mullion is folded inward. If the mullion is pulled outward it may become damaged when you try to close the door.

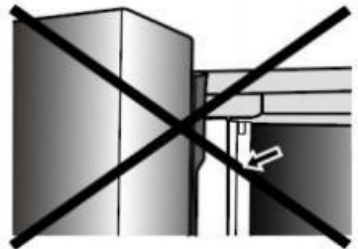

Using the Controls-

NOTE: The controls on your model may look different from this and other images in this manual, depending on your model's features.

Door Bins

The refrigerator compartment is provided with six door bins, which are suitable for the storage of canned liquid, bottled drinks and packaged food. To remove the door, simply lift the racks up and pull straight out. To relocate the door, slide it in above the desired location and push down until it stops.

WARNING!

Do not place too many heavy things in the baskets. Before you lift up the door shelf vertically, please take the food out.

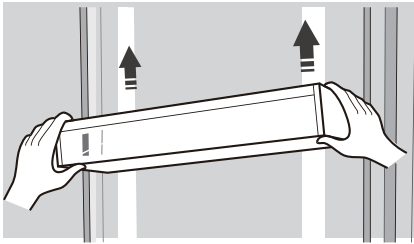

Adjustable Shelves

The height of the shelves can be adjusted to fit your storage needs.

1. To remove a shelf, gently lift upward and then pull the shelf forward until the end of the shelf is past the rail support.

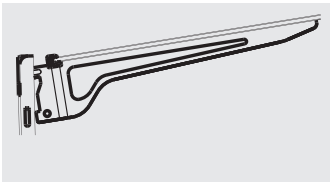
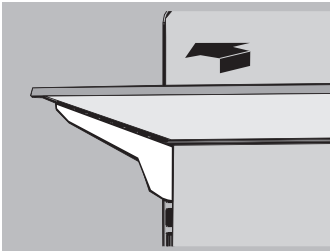

2. To reinstall a shelf, gently slide the shelf back into the refrigerator compartment, and then lower the shelf onto the rail support.

Automatic Ice maker

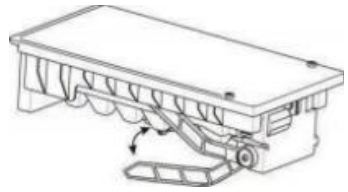

- When the ice maker dumps ice into the ice box, any sounds you hear are part of normal operation.
- If you do not dispense ice for a long periods of time, ice may clump in the ice box. If this occurs, please remove all the ice and empty the box.
- If you are going on a long vacation or business trip and won't be using ice maker part for period of time, please close the water supply to prevent leaks.
- Throw out the first several batches of ice that is made as it will have contaminants.
- Do not store liquids in the ice box, as it may expand and break.

WARNING!

Do not allow your children to touch the ice maker. This could cause injury.

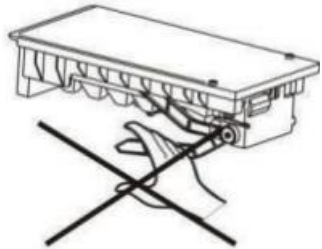

Cleaning and Care

For hygienic reasons the appliance (including exterior and interior accessories) should be cleaned at least once every two months.

! WARNING!

To avoid electrical shock, the appliance must not be connected to the main power supply during cleaning. Before cleaning, switch the appliance off and remove the plug from the main socket.

Exterior cleaning

To maintain good appearance of your appliance, you should clean it regularly.

- Spray water onto a cleaning cloth instead of spraying directly onto the surface of the appliance. This helps ensure an even distribution of moisture to the surface.
- Clean the doors, handles and cabinet surfaces with a mild detergent and then wipe dry with a soft cloth.

! CAUTION!

1. Don't use sharp objects to clean with, as they are likely to scratch the surface.
2. Don't use thinner, car cleaner, bleach, oil, abrasive cleansers or organic solvent such as benzene for cleaning. They may damage the surface of the appliance and may cause fire.

Interior cleaning

Clean the appliance interior regularly. It will be easier to clean when food stocks are low. Wipe the inside of the fridge and freezer with a weak solution of baking soda and water, and then rinse with warm water using a wrung-out sponge or cloth. Wipe

completely dry before replacing the shelves and baskets. Thoroughly dry all surfaces and removable parts before putting them back into place.



Although this appliance automatically defrosts, a layer of frost may occur on the freezer compartment's interior walls if the freezer door is opened frequently or kept open too long. If the frost is too thick, choose a time when the freezer is nearly empty and proceed as follows:

1. Remove existing food and accessory baskets, unplug the appliance from the main power and leave the doors open. Ventilate the room thoroughly to accelerate the process.
2. When defrosting is completed, clean your freezer as described above.

! WARNING!

Do not use sharp objects to remove frost from the freezer compartment. Only after the interior is completely dry should the appliance be switched back on and plugged back into the main socket.

Door seal cleaning

Take care to keep the door seals clean. Sticky food and drinks can cause seals to stick to the cabinet and tear when you open the door. Wash seal with a mild detergent and warm water. Rinse and dry it thoroughly after cleaning.

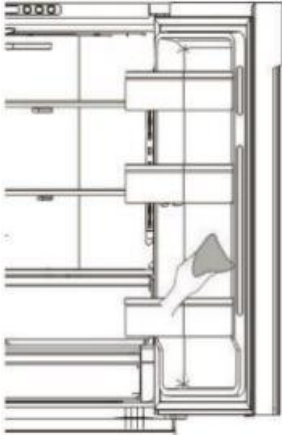

CAUTION!

Only after the door seals are completely dry should the appliance be powered on.

Replacing the LED light



WARNING!

The LED light must be replaced by a competent person. If the LED light is damaged, follow the steps below:

1. Unplug your appliance.
2. Remove the light cover by lifting up and pulling out.
3. Hold the LED light with one hand and pull it while pressing the connector latch with the other hand.
4. Replace the LED light and snap it correctly in place and replace the light cover.

Helpful Hints and Tips

Energy Saving Tips

We recommend that you follow the tips below to save energy.

- Avoid keeping the door open for long periods in order to conserve energy. Ensure the appliance is away from any sources of heat (direct sunlight, electric oven or cooker etc.)
- Don't set the temperature colder than necessary.
- Don't store warm food or evaporating liquid in the appliance.
- Place the appliance in a well ventilated, humidity free room. Please refer to the Installing your New Appliance chapter.
- If the diagram shows the correct combination for the drawers, crisper and shelves, do not adjust the combination as this is designed to be the most energy efficient configuration.

Hints for fresh food refrigeration

- Do not place hot food directly into the refrigerator or freezer, the internal temperature will increase resulting in the compressor having to work harder and consume more energy.
- Do cover or wrap the food, particularly if it has a strong flavor.
- Place food properly so that air can circulate freely around it.

Hints for refrigeration

- For Meat: (all types) wrap in cling wrap and place on the glass shelf above the vegetable drawer. Always follow food storage times and use by dates suggested by manufacturers.
- Cooked food, cold dishes, etc.: They should be covered and placed on any shelf.
- Fruit and vegetables: They should be stored in the special drawer provided.
- Butter and cheese: Should be wrapped in airtight foil or plastic film wrap.
- Milk bottles: Should have a lid and be stored in the door racks.

Hints for freezing

- When first starting-up or after a period out of use, let the appliance run at least 2 hours on the higher settings before putting food in the compartment.
- Prepare food in small portions to enable it to be rapidly and completely frozen and to make it possible to subsequently thaw only the quantity required.
- Wrap up the food in aluminum foil or cling wraps which are airtight.
- Do not allow unfrozen food to touch the food which is already frozen to avoid temperature rise of the latter.
- Iced products (ice cubes, popsicles): if consumed immediately after removal from the freezer compartment, may cause frost burns to the skin.

- It is recommended to label and date each frozen package in order to keep track of the storage time.

Hints for the storage of frozen food

- Ensure that frozen food has been stored properly by the food retailer.
- Once defrosted, food will deteriorate rapidly and should not be re-frozen. Do not exceed the storage period indicated by the food manufacturer.

Switching off your appliance

If the appliance needs to be switched off for an extended period, the following steps should be taken to prevent mold on the appliance.

1. Remove all food.
2. Remove the power plug from the main socket.
3. Clean and dry the interior thoroughly.
4. Ensure that all the doors are wedged open slightly to allow air to circulate.

Troubleshooting

If you experience a problem with your appliance or are concerned that the appliance is not functioning correctly, you can carry out some easy checks before calling for service, please see below.

WARNING

1. Don't try to repair the appliance yourself. If the problem persists after you have made the checks mentioned below, contact a qualified electrician, authorized service technician or the shop where you purchased the product.
2. A child entrapment warning statement is included below.

DANGER

- Risk of child entrapment. Before you throw away your old refrigerator or freezer:
- Take off the doors.
 - Leave the shelves in place so that children may not easily climb inside.

Problem	Possible Cause & Solution
Appliance is not working correctly	Check whether the power cord is plugged into the power outlet properly.
	Check the fuse or circuit of your power supply, replace if necessary.
	The room temperature may be too low. Try setting the refrigerator or freezer temperature to a colder level to solve this problem.
	It is normal that the freezer is not operating during the defrost cycle, or for a short time after the appliance is switched on to protect the compressor.
Odors from the compartments	The interior may need to be cleaned
	Some food, containers or wrapping may cause odors.
Noise from the appliance	<p>The sounds below are quite normal:</p> <ul style="list-style-type: none"> • Compressor running noises. • Air movement noise from the small fan motor in the freezer compartment or other compartments. • Gurgling sound similar to water boiling. • Popping noise during automatic defrosting. • Clicking noise before the compressor starts. • Clicking noise when dispensing water. • The motor running noises when dispensing ice.
	<p>Other unusual noises may be due to the reasons below and may need you to check and take action:</p> <p>The cabinet is not level. The back of appliance is touching the wall. Bottles or containers have fallen or are rolling.</p>

<p>The motor runs continuously</p>	<p>It is normal to frequently hear the sound of the motor. It will need to run more in the following circumstances:</p> <ul style="list-style-type: none"> • The temperature is set colder than necessary. • A large quantity of warm food has recently been stored within the appliance. • The temperature outside the appliance is high. • Doors are kept open too long or too often. • After first installing the appliance or if it has been switched off for a long time.
<p>A layer of frost occurs in the compartment</p>	<p>Check that the air outlets are not blocked by food and ensure food is placed within the appliance to allow sufficient ventilation. Ensure that the door is closing fully.</p> <p>o remove the frost, please refer to the Cleaning and Care chapter.</p>
<p>Temperature inside is too warm</p>	<p>You may have left the doors open too long or too frequently; or the doors are kept open by some obstacle; or the appliance is located with insufficient clearance at the sides, back and top.</p>
<p>Temperature inside is too cold</p>	<p>Increase the temperature by following the "Display Controls" chapter.</p>
<p>Doors can't be closed easily</p>	<p>Check whether the top of the refrigerator is tilted back by 0.4"-0.6"(10-15mm) to allow the doors to self-close, or if something inside is preventing the doors from closing.</p>
<p>The light is not working</p>	<ul style="list-style-type: none"> • The LED light may be damaged. Refer to replace LED lights in "Cleaning and Care" chapter. <p>The control system has disabled the lights due to the door being kept open too long. Close and reopen the door to reactivate the lights.</p>
<p>Hear water bubbling in the refrigerator</p>	<p>This is normal. The bubbling comes from the refrigerant coolant liquid circulating through the refrigerator.</p>
<p>Ice maker is not working</p>	<ul style="list-style-type: none"> • Did you wait for 24 hours after installation of the water supply line before making ice? If it is not sufficiently cool, it may take longer to make ice, such as when first installed. • Is the water line connected and the water valve open? • Did you manually stop the ice making function? Make sure you did not set the "Ice Off" mode. • Is there any ice stuck within the ice maker bucket? • Is the water pressure less than 30psi? Install a booster pump to compensate for the low pressure. • Is the freezer temperature too warm? Try setting the freezer temperature lower. • Ice maker is not making ice fast enough. Please wait for at least 90 minutes.

Disposal of the Appliance

DANGER

It is prohibited to dispose of this appliance as household waste.

Packaging materials

Packaging materials with the recycle symbol are recyclable.
Dispose of the packaging into a suitable waste collection container to recycle it.

Before disposal of the appliance

1. Pull out the main plug from the main socket.
2. Cut off the power cord and discard with the main plug.

WARNING

Refrigerators contain refrigerant and gases in the insulation. Refrigerant and gases must be disposed of professionally as they may cause eye injuries or ignition. Ensure that tubing of the refrigerant circuit is not damaged prior to proper disposal.

Correct Disposal of this product	
	<p>This symbol on the product or in its packing indicates that this product may not be treated as household waste. Instead, it should be taken to the appropriate waste collection point for the recycling of electrical and electronic equipment. By ensuring this product is disposed of correctly, you will help prevent potential negative consequences for the environment and human health, which could otherwise be caused by the inappropriate waste handling of this product. For more detailed information about the recycling of this product, please contact your local government, your household waste disposal service, or the shop where you purchased the product.</p>

DISCLAIMER:

Images used throughout this document are for illustrative purposes only and may differ from the actual product.



MANUAL DE OPERACIÓN DEL USUARIO

Antes de operar esta unidad, lea completamente este manual y guárdelo para referencia futura.

CRQN2215AS
CRQN2215AW

Español

Para consultas sobre las características, funcionamiento/
rendimiento, piezas o servicio, llame al: 1-800-356-5268

Tabla de contenidos

Introducción breve.....	1
Instrucciones importantes de seguridad.....	2
Instalar el aparato nuevo.....	4
Descripción del aparato.....	9
Controles de la pantalla.....	10
Uso del aparato.....	12
Limpieza y mantenimiento.....	14
Sugerencias y consejos útiles.....	15
Solución de problemas.....	17
Eliminación del aparato.....	19

Introducción breve

Gracias por elegir Crosley. Estamos seguros de que cuando utilice su nuevo refrigerador estará satisfecho. Le recomendamos leer cuidadosamente todas estas instrucciones antes de utilizar el aparato ya que las mismas brindan detalles acerca de la instalación y uso del producto.

- Asegúrese de que todas las personas que utilizan el aparato estén familiarizadas con el funcionamiento y las características de seguridad. Es importante que instale el aparato correctamente y preste atención a las instrucciones de seguridad.
- Le recomendamos conservar este manual del usuario con el aparato para futuras consultas.
- Este aparato está diseñado para ser utilizado en el hogar y las aplicaciones similares tales como:

Cocinas en tiendas, oficinas y otros ambientes de trabajo.
Hoteles, moteles y otro tipo residencial.
Posadas. Servicios de hostelería y aplicaciones similares no comerciales.

- Este aparato no ha sido diseñado para que lo utilicen personas (incluidos niños) con capacidades físicas, sensoriales o mentales reducidas, o con falta de experiencia o conocimientos, a menos que estén supervisados o reciban instrucciones acerca del uso del aparato por parte de una persona responsable de su seguridad.. Los niños deben estar supervisados para garantizar que no jueguen con el aparato.
- No almacene las sustancias explosivas tales como latas de aerosol con un propulsor inflamable en este aparato.



ADVERTENCIA

- Sólo conéctelo a un suministro de agua potable.
- No utilice dispositivos mecánicos ni otros medios no recomendados por el fabricante para acelerar el proceso de descongelación.
- No dañe el circuito del refrigerante.
- No utilice aparatos eléctricos dentro de los compartimentos de almacenamiento de alimentos del aparato, a menos que sean del tipo recomendado por el fabricante.
- Para desechar el aparato, llévelo a un centro autorizado de eliminación de residuos. No lo exponga al fuego.
- Si el cable de alimentación está dañado, deberá ser reemplazado por el fabricante, su agente de o las personas similarmente cualificadas con el fin de evitar un peligro.

Instrucciones importantes de seguridad

Seguridad general y uso diario

Es importante utilizar el electrodoméstico de forma segura. Le recomendamos que siga las siguientes pautas.

Almacene todos los alimentos siguiendo las instrucciones de almacenamiento del fabricante.

- No intente reparar el aparato usted mismo. Es peligroso alterar las especificaciones o modificar el producto de cualquier modo. Cualquier daño en el cable de alimentación puede causar cortocircuitos, incendios o descargas eléctricas.
- No ponga muchos alimentos en la salida de aire de la pared trasera del compartimento refrigerador o congelador, pues puede afectar notablemente a la circulación de aire.
- No coloque objetos calientes cerca de los componentes de plástico de este aparato.
- La comida congelada no se debe volver a congelar una vez que se haya descongelado.
- No almacene bebidas embotelladas o enlatadas (en especial bebidas con gas) en el compartimento congelador. Las botellas y las latas pueden explotar.
- Tenga cuidado al consumir las paletas heladas o los cubos de hielo directamente del congelador ya que pueden causar quemaduras de frío en la boca y en los labios.

Seguridad para niños y otras personas

- Mantenga todo el material de embalaje lejos del alcance de los niños para evitar riesgos de asfixia.
- Proteja a los niños para que no se quemen al tocar el compresor de la parte trasera inferior del aparato.

- No coloque objetos sobre el aparato, ya que podrían provocar lesiones en caso de caída.
- Nunca permita que los niños jueguen con el aparato colgándose o subiéndose a las puertas, bandejas, estantes, cajones, etc.

Seguridad eléctrica

Para evitar los riesgos siempre presentes al utilizar un aparato eléctrico, se recomienda prestar atención a las siguientes instrucciones acerca de electricidad.

- Desempaquete y compruebe detenidamente el aparato. Si hay algún daño evidente, no enchufe el aparato y póngase en contacto con su distribuidor inmediatamente. En este caso, conserve todos los materiales de empaque.
- Le recomendamos esperar 4 horas antes de conectar el aparato para permitir que el refrigerante fluya hacia el compresor.
- El aparato requiere corriente alterna de una fase de 110~115 V/60 Hz. Para un uso seguro, si la oscilación de la tensión excede el límite máximo, se debe colocar un regulador de tensión automático de CA de más de 350W en el refrigerador.
- El enchufe eléctrico debe ser accesible cuando el aparato esté instalado.
- Este aparato debe tener conexión a tierra.
- El aparato está equipado con un conector que cumple con las normas locales. El conector debe ser apto para el uso hogareño y debe estar equipado con un tomacorriente que cumpla con las normas vigentes.

- Si el conector no es apto para su tomacorriente, debe cortarlo y eliminarlo cuidadosamente. Para evitar posibles descargas eléctricas, no coloque el conector que ya eliminó en un tomacorriente. Si tiene dudas, contacte a un electricista matriculado y calificado.
- No utilice cables de extensión ni múltiples tomacorrientes ya que podrían causar sobrecargas en el cableado e incendios. Enchufe el aparato en un enchufe individual con un voltaje que corresponda con el de la placa de características del aparato.
- Asegúrese de que el conector no esté aplastado ni dañado. De lo contrario, puede causar cortocircuitos, descargas eléctricas o sobrecalentamiento y causar incendios.
- No coloque el conector si el tomacorriente está flojo, hay riesgo de descargas eléctricas o incendios.
- Apague el aparato y desconéctelo del interruptor principal antes de realizar la limpieza o moverlo.
- Nunca desconecte el aparato tirando del cable de alimentación. Agarre siempre el enchufe con firmeza y extráigalo de la toma para evitar dañar el cable eléctrico.
- No ponga en funcionamiento el aparato sin la cubierta de la luz interior.
- La sustitución o reparación de los componentes eléctricos las debe realizar un electricista cualificado o un ingeniero de servicio autorizado. Solo se deben utilizar piezas de repuesto originales.
- No utilice aparatos eléctricos como máquinas de helados dentro de los compartimentos de almacenamiento de alimentos del aparato a menos que hayan sido aprobados por el fabricante.

- Para evitar lesiones en la vista, no mire directamente a la luz LED ubicada en el compartimiento del refrigerador. Si no funciona correctamente, consulte a un electricista matriculado o reemplácela siguiendo el capítulo "limpieza y cuidado".

Refrigerante

- El refrigerante isobutano (R600a) se encuentra dentro del circuito refrigerante del aparato. Durante el transporte y la instalación del aparato, asegúrese de que ninguno de los componentes del circuito refrigerante se dañe. El refrigerante (R600a) es inflamable.

Precaución Riesgo de incendio

- No almacene productos que contengan propelentes inflamables (ej.: latas de aerosol) ni sustancias explosivas en el aparato.

Si el circuito refrigerante está dañado:

- Evite llamas (velas, lámparas, etc.) y otras fuentes de ignición.
- Ventile completamente la habitación donde se encuentra ubicado el aparato.

Instalar el aparato nuevo

Antes de utilizar el aparato por primera vez, debe leer los siguientes consejos.



ADVERTENCIA

Para realizar una instalación adecuada, se debe colocar la nevera sobre una superficie nivelada de material duro que esté a la misma altura que el resto del suelo. Esta superficie debe ser lo suficientemente fuerte para soportar una nevera completamente cargada. Los rodillos, que no son ruedas, solo se deben usar para moverla hacia delante o hacia atrás. Mover la nevera hacia los lados podría dañar el suelo y los rodillos.

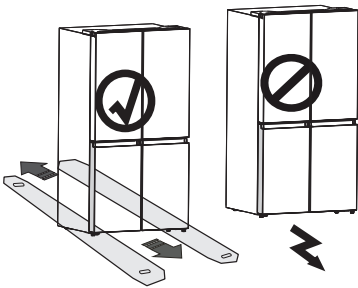

Ventilación del aparato

Para mejorar la eficacia del sistema refrigerante y ahorrar energía, es necesario mantener una buena ventilación alrededor del aparato para disipar el calor. Por esta razón, se debe dejar suficiente espacio libre alrededor del refrigerador.

• Sugerencia:

Se recomienda dejar un espacio de al menos 2" (50 mm) entre la parte trasera del frigorífico y la pared, al menos 2" (50 mm) de espacio en la parte superior, al menos 1/2" (12 mm) entre el lateral y la pared, y dejar libre de obstáculos el frente para que las puertas puedan abrirse 125°, como muestra el siguiente diagrama.

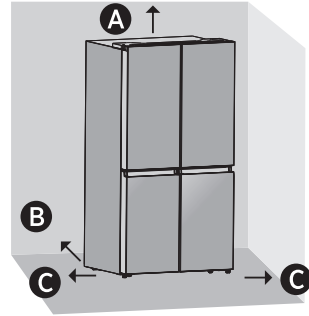

A 2" Por encima

B 2" Por detrás

C 1/2" Por cada lado

Nota:

- Este aparato funciona bien dentro de la clase climática N a T que se muestra en la siguiente tabla. Es posible que no funcione correctamente si se deja a una temperatura superior o inferior al rango indicado durante mucho tiempo.



Clase climática	Temperatura ambiente
SN	desde +50°F hasta + 90°F
N	desde +61°F hasta + 100°F
SN	desde +61°F hasta + 100°F
T	desde +61°F hasta + 109°F

- Coloque el aparato en un lugar seco para evitar daños por la humedad.
- Mantenga el aparato lejos de la luz solar, la lluvia o las heladas. Coloque el aparato alejado de fuentes de calor, como estufas, fuegos o calentadores.

Ajuste de la altura y el espacio de la puerta

La altura de una puerta se puede ajustar utilizando las juntas elásticas incluidas.

Herramientas que necesitará:

	
Anillo de retención (4 uds)	Llave (No incluidas)

Para ajustar la altura de la puerta

1. Verifique la diferencia de altura entre las puertas y luego levante y sostenga la puerta más baja para que quede nivelada con la otra.
2. Inserte una junta elástica de tamaño adecuado entre la puerta y la bisagra, tal como se muestra.

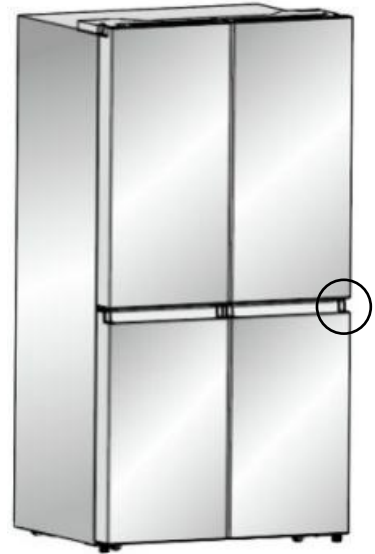
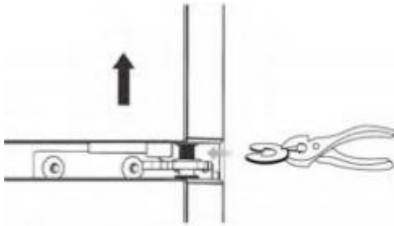

¡ADVERTENCIA!



Contiene piezas pequeñas, mantenga las juntas elásticas lejos del alcance de bebés y niños.



¡Importante!

1. Inserte una sola junta elástica. Si inserta dos o más juntas elásticas, es posible que se salgan o produzcan un ruido de roce.
2. No levante demasiado la puerta. La puerta puede entrar en contacto con la cubierta superior y dañarla.
3. Guarde las juntas elásticas sobrantes para un posible uso futuro.

Estabilización del aparato

- Para una estabilización y una circulación de aire suficientes en la sección trasera inferior del aparato, es posible que sea necesario ajustar las patas inferiores. Puede ajustarlas manualmente o usando una llave adecuada.
- Para permitir que las puertas se cierren solas, incline la parte superior hacia atrás unos 0,4" - 0,6".

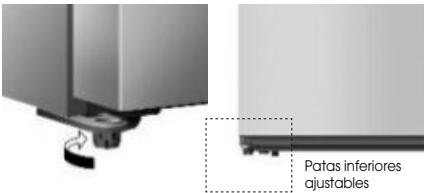

Retirada de las puertas

- Si la puerta de acceso a su hogar es demasiado estrecha para que pase el refrigerador, retire las puertas y los cajones del refrigerador. Si no necesita retirar las puertas del aparato, consulte 'Instalar las tuberías de agua' en la página 8. Si necesita retirarlas, siga leyendo.

Herramientas que necesitará (No incluidas):

Llave Allen (5/32", 4mm)	Llave (5/16", 8mm)
Destornillador Phillips	

1. Con la puerta cerrada, retire los 3 tornillos de la cubierta superior (A) con un destornillador Phillips (+) y, a continuación, retire cuidadosamente la cubierta superior con el arnés instalado.

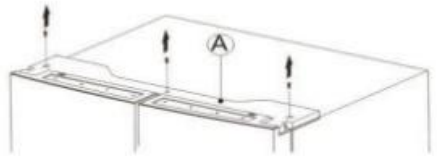

2. Retire los 3 tornillos (B) fijados en las bisagras con una llave (5/16", 8mm) y 1 tornillo de tierra (C) instalados en la bisagra con un destornillador Phillips (+). Retire las bisagras de la puerta superior izquierda y derecha (D).

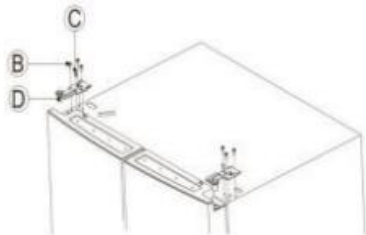

Instalar las tuberías de agua

Una máquina de hielo automática es un elemento muy útil de su nuevo refrigerador. Siga atentamente las instrucciones siguientes para realizar una instalación correcta.

Es necesario contar con una línea de agua para que la máquina de hielo funcione correctamente.

- la presión de entrada de agua máxima es 700kPa;
- la presión de entrada de agua mínima es 207kPa.

¡ADVERTENCIA!

La conexión de agua debe realizarla un fontanero cualificado. Las presiones de agua no convencionales durante el funcionamiento pueden causar un mal funcionamiento o daños y fugas de agua severas. En condiciones normales, se puede llenar una taza de 200 cc (5,75 oz.) en aproximadamente 10 segundos. Si se instala el refrigerador en un área con baja presión de agua (por debajo de 30psi), puede instalar una bomba auxiliar para compensar la baja presión.

Lo que necesita tener antes de empezar

1. Taladro eléctrico y broca de 1/4".
2. Llave de 1/2" o llave inglesa.
3. Destornilladores de punta plana o Phillips.



Válvula de cierre de tipo montura (salida de 1/4")



compresión uno y 1/4"



1 Virola (casquillo)



Tubo de extensión de 1/4"



1 Acoplador



2 Pinza

4. Puede que tenga que adquirir varios artículos para completar la conexión. Puede encontrar estos artículos, que se venden como un juego, en su ferretería local.

Conectar la tubería de suministro de agua

1. Primero, cierre el suministro de agua principal.



2. Utilice un taladro eléctrico y una broca de 1/4" para perforar la línea de agua fría y conectar la válvula de asiento.

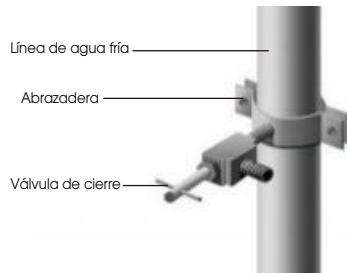

3. Conecte el tubo de extensión de 1/4" a la salida de la válvula de cierre.

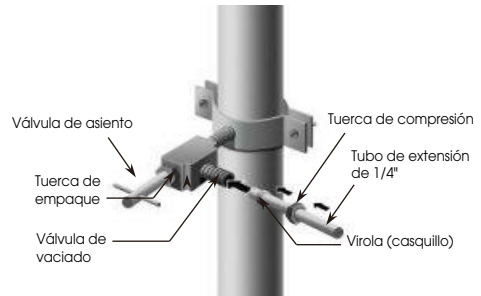

4. Purgue la tubería. Abra el suministro de agua principal y purgue la tubería hasta que el agua salga limpia. Luego, corte el agua de la válvula después de drenar un cuarto de agua por toda la tubería.



5. Conecte la tubería de extensión con la línea detrás del refrigerador a través del acoplador. Inserte completamente la tubería de extensión en el acoplador e inserte el gancho en el acoplador para asegurar la tubería. Haga lo mismo con el otro extremo. Luego de insertar ambos ganchos, compruebe que la línea esté firme con el gancho.

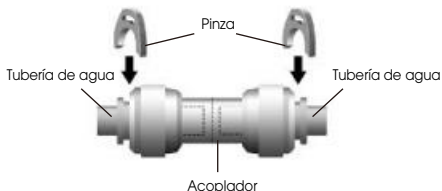

Nota:

Asegúrese de no apretar ni doblar la línea de agua al momento de realizar la instalación. Esto puede hacer que el agua fluya inadecuadamente a través de la línea y afectar el funcionamiento del refrigerador.

6. Abra el agua y compruebe si hay fugas.



Conexión de la tubería de agua al refrigerador

IMPORTANTE: Si enciende el refrigerador antes de conectar el agua, apague la máquina de hacer hielo.

1. Es posible que deba comprar los siguientes elementos para completar esta conexión. Puede encontrar estos artículos, que se venden como un juego, en su ferretería local.

a b c



- a Virola (Casquillo) -1 uds
- b Tuerca de compresión de 1/4" - 1 uds
- c Tubería de agua de 1/4" - 1 uds

2. Desenchufe el refrigerador o desconecte la alimentación.
3. Cierre la válvula de cierre.

4. Pase la tuerca de compresión de 1/4" y la virola (casquillo) en el extremo libre de la tubería de agua de 1/4".
5. Coloque el extremo libre de la tubería de agua de 1/4" en el conector de latón añadido en la entrada de agua en la parte trasera del refrigerador.
6. Deslice la tuerca de compresión de 1/4" por la virola (casquillo) y enrosque la tuerca de compresión de 1/4" en el conector de latón.



- c Tuberías de agua de 1/4"
- b Tuerca de compresión de 1/4"
- a Virola (casquillo)
- d Conector de latón
- e Entrada de agua

7. Compruebe que la tubería de agua de 1/4" esté asegurada tirando suavemente de ella.
8. Abra el suministro de agua para comprobar que no haya fugas. Si hay fugas, corríjalo.

Nota:

Utilice solamente la tubería nueva suministrada con el refrigerador. No se debe utilizar la tubería vieja. Después de conectar la línea de agua, abra la válvula de agua para purgar el filtro durante 5 minutos antes del uso. La descoloración oscura inicial del agua es normal.



¡ADVERTENCIA!

Se debe conectar la línea de agua a la tubería de agua fría. Si lo conecta a la tubería de agua caliente, el purificador podría fallar. Evite contaminar la tubería durante la instalación. Sólo conéctelo a un suministro de agua potable.

Descripción del aparato



- | | |
|---|---|
| A Luz LED del refrigerador | K Cajón inferior del congelador |
| B Recipiente de la puerta del refrigerador | M Cajón central |
| C Parteluz | N Cajón para frutas y verduras |
| D Estante de vidrio | O Luz LED convertible del compartimento |
| E Cubierta del cajón Crisper | P Bandeja del compartimento convertible |
| F Luz LED del congelador | Q Cajón central del compartimento convertible |
| G Máquina de hielo | R Cajón inferior del compartimento convertible |
| H Bandeja del congelador | S Patas niveladoras |
| I Cajón central del congelador | |
| J Recipiente chico de la puerta del congelador | |

Nota!

- Debido a las modificaciones incesantes de nuestros productos, su refrigerador puede diferir un poco del de este manual de instrucciones pero sus funciones y métodos de uso son los mismos.
- Para obtener la mejor eficiencia energética de este producto, coloque los estantes, cajones y recipientes en su posición original como se muestra en la imagen de arriba.

Controles de la pantalla

Su producto tiene un panel de control que está instalado en la parte superior dentro del refrigerador. Utilice su aparato de acuerdo con la siguiente guía de control.



ZONE



TEMP.
°F/°C
Hold 3Sec



MODE

ICE

Temperaturas de compartimento de ajuste

Al ajustar una temperatura, se ajusta la temperatura media de todo el compartimento. Las temperaturas reales del compartimento podrían variar respecto a las mostradas según la cantidad y ubicación de los alimentos almacenados, y de la temperatura ambiente.

Ajustes recomendados de temperatura

- Compartimento de la nevera: 39°F (4°C)
- Compartimento My Fresh Choice: 19°F (-7°C)
- Compartimento del congelador: 0°F (-18°C)

°F/°C $\frac{\text{TEMP.}}{^{\circ}\text{F}/^{\circ}\text{C}}$
Hold 3Sec

Para cambiar entre grados Celsius y Fahrenheit, mantenga presionado el botón "TEMP" durante tres segundos.

Temperatura del compartimento del nevera

1. Pulse repetidamente el botón "ZONE" hasta que aparezca el icono de Fridge .
2. Cuando esté encendido, icono  se iluminará. A continuación, pulse repetidamente el botón "TEMP." para alternar entre los ajustes de temperatura disponibles, entre 46°F y 36°F.
NOTA: Con cada pulsación del botón el ajuste se reduce un grado.

46°F - 45°F - 44°F - 43°F - 42°F - 41°F
36°F - 37°F - 38°F - 39°F - 40°F

3. Suelta el botón de control "TEMP." cuando aparece la temperatura deseada.

Temperatura del compartimento My Fresh Choice (Alimentos frescos)

1. Pulse repetidamente el botón "ZONE" (ZONA) hasta que aparezca el icono "My Fresh Choice" (Alimentos frescos).
2. Cuando My Fresh Choice (Alimentos frescos) esté encendido, el icono  se iluminará. A continuación, pulse repetidamente el botón "TEMP." para alternar entre los ajustes de temperatura disponibles, entre 41°F (5°C) y -4°F (-20°C).
NOTA: Con cada pulsación del botón el ajuste se reduce un grado.

41°F - 40°F
-4°F - -3°F

3. Suelta el botón de control "TEMP." cuando aparece la temperatura deseada.

Temperatura del compartimento del congelador

1. Pulse repetidamente el botón "ZONE" (ZONA) hasta que aparezca el icono "Freezer" (Congelador).
2. Cuando "Freezer" (Congelador) esté encendido, el icono  se iluminará. A continuación, pulse repetidamente el botón "TEMP." para alternar entre los ajustes de temperatura disponibles, entre 7°F (-14°C) y -11°F (-24°C).

NOTA: Con cada pulsación del botón el ajuste aumenta un grado.

7°F - 6°F - 5°F
-11°F - -10°F

3. Suelta el control "TEMP." cuando aparece el ajuste de temperatura deseado.

Super Cool (Súper Frío)



La función Super Cool ayuda a mantener los alimentos almacenados en el refrigerador a la temperatura ajustada durante periodos de alto uso, con mucha carga o temperaturas ambiente temporalmente cálidas

La función Super Cool reduce la temperatura del compartimento de la nevera.

1. Pulse el botón "MODE" para activar esta función. Se iluminará el icono "Super Cool" y el indicador de temperatura del frigorífico marcará 36°F (2°C).

2. Super cool se apagará automáticamente tras 3 horas.

3. Cuando la función Super Cool esté encendida, puede apagarla pulsando el botón "MODE" o ajustando la temperatura del frigorífico. Al apagar la función Super Cool de forma manual, los ajustes de temperatura del frigorífico volverán a su anterior configuración.

Super Freeze (Súper Congelar)



Super Freeze bajará rápidamente la temperatura del congelador para que los alimentos se congelen más rápidamente de lo habitual. Esta función también ayuda a conservar las vitaminas y los nutrientes de los alimentos frescos y a preservarlos por más tiempo.

1. Pulse el botón "MODE" para activar esta función. Se iluminará el icono "Super Freeze" y la temperatura del congelador descenderá hasta los -11°F (-24°C).

2. Super freezer se desactiva automáticamente después de 52 horas.

3. Cuando la función Super Freeze esté encendida, puede apagarla pulsando el botón "MODE" o ajustando la temperatura del congelador. Al apagar manualmente la función Super Freezer, la temperatura del congelador volverá a los valores anteriores.

NOTA: Cuando seleccione la función "Super Freeze", asegúrese de que no haya bebidas enlatadas o botellas (especialmente bebidas gasificadas) en el compartimiento del congelador. Las botellas y las latas pueden explotar.

Hielo



La máquina para hacer hielo está ubicada dentro del congelador, cerca de la parte superior del compartimiento. Cuando la máquina de hielo hace hielo, este se almacena en la bandeja del congelador.

● Presione el botón "ICE" para activar o desactivar la máquina para hacer hielo. Al encender la máquina para hacer hielo, el icono  se ilumina.

● Para utilizar el hielo, abra la puerta del congelador, saque la bandeja y quite el hielo con la cuchara.

Herramienta que necesitará (incluida en el paquete)	
Pala para hielo	

Ahorro de energía



Pulse el botón "Modo" para encender la función de ahorro de Energía, se iluminará el icono "Ahorro de Energía".

Cuando la función Ahorro de energía está activada, la temperatura del frigorífico se cambia automáticamente a 43°F(6°C) y la temperatura del congelador se cambia automáticamente a 1°F(-17°C), la temperatura del compartimento de "My Fresh Choice" (Alimentos frescos) es inamovible. Cuando la función de ahorro de energía está encendida, usted puede apagarla al presionar el botón "MODE" o modificando la temperatura del congelador/heladera; la temperatura del refrigerador volverá a su configuración previa.

POWER (ENCENDIDO)

Pulse el botón "POWER" durante 3 segundos para activar o desactivar esta función. Cuando la función power esté encendida, se iluminará el icono  y el panel mostrará "OF".

NOTA: Cuando la función power está encendida, el frigorífico deja de enfriar.

Alarma de puerta abierta

Si la puerta está abierta por más de 2 minutos, sonará una alarma para alertarlo y el panel de control mostrará "dr". La alarma sonará 3 veces cada un minuto durante 8 minutos. Cierre completamente todas las puertas para apagar la alarma.

Modo demo

El modo demo es para su exhibición en la tienda y evita que el refrigerador genere aire frío. En este modo de enfriamiento apagado, puede parecer que el refrigerador está funcionando, pero no producirá aire frío. El panel de la pantalla mostrará segmentos especiales como los siguientes.



Para apagar el modo de demostración, mantenga presionados los botones "POWER" y "ICE" al mismo tiempo durante tres segundos y el zumbador emitirá un sonido largo.

Uso del aparato

Uso del compartimiento del refrigerador

El compartimiento de refrigerador es apto para almacenar carnes, verduras y fruta. Debe sellar los alimentos para evitar la pérdida de humedad o para que los sabores se impregnen en otros alimentos.

¡Precaución!

Nunca cierre la puerta de la nevera con las estanterías, el cajón para verduras y/ o guías telescópicas extendidas. Podrían dañarse, así como a la nevera.

Abrir y cerrar las puertas

Es posible abrir y cerrar las puertas por separado o juntas.

- Hay un parteluz a la izquierda de la puerta del compartimiento del refrigerador.
- Al cerrar las puertas, el parteluz se pliega tras la puerta derecha uniando ambas puertas.
- La temperatura del marco de la puerta está controlada para prevenir que se forme humedad en el parteluz. La temperatura de la superficie puede ser caliente, lo cual es normal y no afecta al rendimiento del refrigerador.

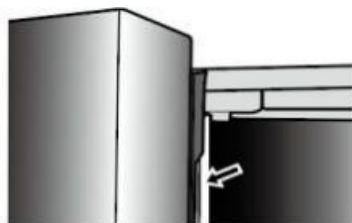

NOTA: Antes de cerrar la puerta izquierda, compruebe que el parteluz esté plegado hacia dentro. Si se estira del parteluz hacia afuera, podría dañarse al intentar cerrar la puerta.

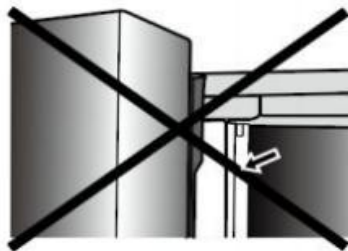

Utilizar los controles.

NOTA: Los controles de su modelo pueden ser diferentes a los de esta y otras imágenes de este manual, dependiendo de las características de su modelo.

Compartimentos de la puerta

El compartimento del refrigerador dispone de seis canastos en la puerta, ideales para almacenar líquidos en lata, bebidas embotelladas y alimentos envasados. Para quitar los compartimentos, levante los soportes y tire hacia fuera. Para recolocar los compartimentos, deslícelos hacia la dirección deseada y empuje hacia abajo hasta que lleguen al tope.

¡ADVERTENCIA!

No coloque demasiados objetos pesados en los canastos. Antes de levantar el estante de la puerta en forma vertical, quite los alimentos.

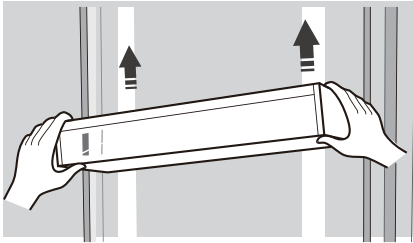

Estantes ajustables

Es posible ajustar la altura de los estantes para adaptarse a sus necesidades de almacenamiento. 1. Para retirar un estante, levántelo suavemente y estire hacia delante hasta que el extremo del estante salga del soporte del raíl.

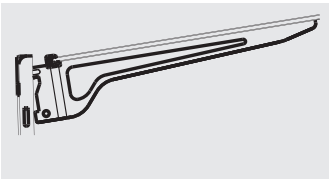
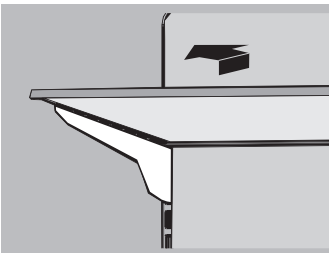

2. Para volver a insertar un estante, vuelva a deslizar suavemente el estante en el compartimento del refrigerador y bájelo al soporte del raíl.

Máquina de hielo automática

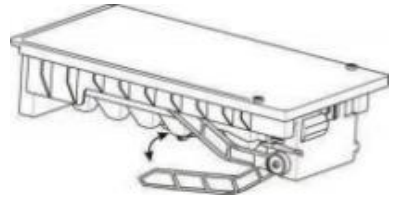

- Cuando la máquina de hielo vierte hielo en la cubitera, los sonidos que se escuchan forman parte del funcionamiento normal.
- Si no dispensa hielo durante un período de tiempo prolongado, es posible que se acumule hielo en la caja. Si esto ocurre, retire todo el hielo y vacíe la caja.
- Si se va de vacaciones o en viaje de negocios durante un largo periodo y no va a utilizar el dispensador de agua o la máquina de hielo, cierre el suministro de agua para prevenir fugas.
- Deseche los primeros lotes de hielo que se fabriquen, ya que tendrán elementos contaminantes.
- No almacene líquidos en la caja de hielo, ya que puede expandirse y romperse.

¡ADVERTENCIA!

No permita que sus hijos se cuelguen del dispensador ni toquen la máquina de hielo. Podría provocarles lesiones.

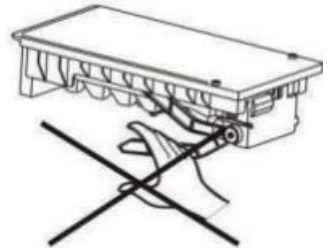

Limpeza y mantenimiento

Por razones de higiene, el aparato (incluyendo los accesorios interiores y exteriores) debe limpiarse al menos una vez cada dos meses.

⚠ ¡ADVERTENCIA!

Para evitar descargas eléctricas, no conecte el aparato en el interruptor principal durante la limpieza. Antes de limpiarlo, apague el aparato y retire el enchufe de la toma de corriente.

Limpeza exterior

Para mantener la buena apariencia del aparato, debe limpiarlo regularmente.

- Rocíe agua en el paño de limpieza en lugar de rociarla directamente sobre la superficie del aparato. Esto ayuda a garantizar una distribución uniforme de la humedad por la superficie.
- Limpie las puertas, las asas y las superficies del armario con detergente suave y séquelas con un paño suave.

⚠ ¡PRECAUCIÓN!

1. No use objetos afilados ya que podrían arañar la superficie.
2. No utilice diluyente, detergente para autos, lavandina, aceite, limpiadores abrasivos o solventes orgánicos, como por ejemplo benceno, para realizar la limpieza. Podrían dañar la superficie del aparato y provocar un incendio.

Limpeza interior

Limpie el interior del aparato de forma regular. Es más fácil de limpiar cuando haya pocos productos almacenados. Limpie el interior del frigorífico y del congelador con una solución suave de bicarbonato de sodio y agua, y aclárelo todo con agua tibia y una esponja o trapo bien escurridos. Seque por completo antes de volver a

colocar las bandejas y los estantes. Seque bien todas las superficies y las partes desmontables antes de volver a colocarlas en su lugar.



Aunque este aparato tiene una función automática de descongelación, podría haber una capa de escarcha en el interior del compartimento congelador si se ha abierto con frecuencia la puerta o si se ha mantenido abierta mucho rato. Si la escarcha es demasiado gruesa, elija un momento en el que las existencias de alimentos sean bajas y siga estos pasos:

1. Retire los alimentos y las cestas de accesorios, desenchufe el aparato de la corriente y deje las puertas abiertas. Ventile bien la habitación para acelerar el proceso de descongelación.
2. Cuando se haya descongelado completamente, limpie el congelador siguiendo el proceso antes descrito.

⚠ ¡ADVERTENCIA!

No utilice objetos afilados para retirar la escarcha del compartimento congelador. Solo cuando el interior esté completamente seco, se puede volver a encender el aparato y volver a enchufarlo en la toma eléctrica.

Sello de la puerta

Procure mantener limpios los sellos de la puerta. Los alimentos y bebidas pegajosas pueden provocar que los sellos se enganchen al armario y se desgarran cuando abra la puerta. Lave el sello con detergente suave y agua tibia. Aclárelo y séquelo detenidamente después de limpiarlo.

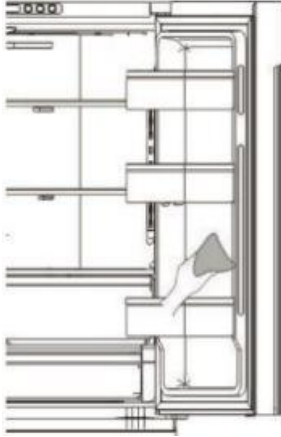

¡PRECAUCIÓN!

Sólo debe encender el aparato después de que los sellos de la puerta estén completamente secos.

Reemplazo de la luz LED

¡ADVERTENCIA!

Una persona capacitada debe reemplazar la luz LED. Si la luz LED está dañada, siga los pasos que se indican a continuación

1. Desenchufe el aparat.
2. Quite el cobertor de la luz levantando hacia arriba y hacia afuera.
3. Sostenga la luz LED con una mano y tire de ella mientras presiona el conector con la otra mano.
4. Reemplace la luz LED y presiónela correctamente en el lugar y vuelva a colocar el cobertor de la luz.

Sugerencias y consejos útiles

Consejos de ahorro de energía

Se recomienda seguir estos consejos para ahorrar energía.

- Evite mantener las puertas abiertas durante periodos largos de tiempo para ahorrar energía. Asegúrese de que el aparato esté alejado de fuentes de calor (luz solar directa, horno eléctrico o estufa, etc).
- No ajuste la temperatura más fría de lo necesario.
- No almacene alimentos calientes ni líquido evaporado en el aparato.
- Coloque el aparato en una sala bien ventilada y libre de humedad. Consulte el capítulo Instalar el nuevo aparato .
- Si el diagrama muestra la combinación correcta de los cajones, el cajón para verduras y los estantes, no la ajuste ya que está diseñado para ofrecer la mejor configuración de eficiencia energética.

Consejos para refrigerar alimentos frescos

- No coloque alimentos calientes directamente en el frigorífico o el congelador, ya que la temperatura interna aumentará haciendo que el compresor necesite más potencia y consuma más energía.
- Cubra o envuelva los alimentos, en especial si tienen un olor fuerte.
- Coloque los alimentos cuidadosamente para que el aire pueda circular libremente en torno a ellos.

Consejos de refrigeración

- Para carnes: (todos los tipos) envueltas y colocadas en el estante de vidrio sobre el cajón de verduras. Siga el periodo de almacenamiento de los alimentos y utilice las fechas sugeridas por los fabricantes.
- Alimentos cocinados, platos fríos, etc.: Se deben cubrir y se pueden colocar en cualquier estantería.
- Frutas y verduras: Se deben guardar en el cajón especial incluido.
- Mantequilla y queso: Se deben envolver con plástico hermético o película plástica.
- Botellas de leche: Deben tener una tapa y se pueden almacenar en los estantes de la puerta.

Consejos de congelación

- Cuando lo encienda por primera vez o lo utilice después de un periodo largo, deje que el aparato funcione al menos 2 horas con los ajustes más altos antes de colocar alimentos en el compartimento.
- Prepare los alimentos en porciones pequeñas para que se congelen del todo rápidamente y para que sea posible después descongelar solo la cantidad necesaria.
- Envuelva los alimentos en papel aluminio o film hermético.
- Evite que los alimentos frescos sin congelar toquen alimentos ya congelados para evitar que se produzca una descongelación parcial.
- Productos de hielo (cubitos de hielo, polos): pueden producir quemaduras por congelación en la piel si se consumen inmediatamente después de sacarlos del congelador.

- Se recomienda etiquetar y colocar la fecha de cada paquete congelado para mantener un seguimiento del tiempo de almacenamiento.

Consejos para almacenar alimentos congelados

- Asegúrese de que los alimentos congelados están bien almacenados en su compartimento.
- Una vez descongelados los alimentos se deteriorarán rápidamente y no deben volverse a congelar. No supere el periodo de almacenamiento indicado por el fabricante de los alimentos.

Apagar el aparato

Si fuera necesario apagar el aparato durante un periodo prolongado, debe seguir estos pasos para prevenir la aparición de hongos en él.

1. Retire todos los alimentos.
2. Retire el enchufe eléctrico de la corriente.
3. Limpie y seque completamente el interior.
4. Asegúrese de que todas las puertas queden abiertas ligeramente para permitir que circule el aire.

Resolución de problemas

Si experimenta problemas con el aparato o le preocupa que no funcione correctamente, puede realizar algunas comprobaciones sencillas antes de llamar al servicio de mantenimiento, consulte a continuación.

ADVERTENCIA

- 1.No intente reparar el aparato usted mismo. Si el problema persiste después de haber realizado las comprobaciones que se mencionan a continuación, póngase en contacto con un electricista cualificado, con un técnico de servicio autorizado o con la tienda donde compró el producto.
- 2.A continuación se incluye la declaración de advertencia sobre atrapamiento para niños.

PELIGRO

- Riesgo de atrapamiento para niños. Antes de descartar el refrigerador o congelador viejo:
- Retire las puertas.
 - Deje los estantes colocados para que los niños no puedan meterse fácilmente.

Problema	Causa posible y solución
El aparato no funciona correctamente	Compruebe si el cable eléctrico está enchufado correctamente en la toma eléctrica.
	Compruebe el fusible o el circuito del suministro eléctrico y sustitúyalos si fuera necesario.
	La temperatura de la habitación puede ser muy baja. Intente ajustar la temperatura del refrigerador o del congelador a un nivel más frío para resolver este problema.
	Es normal que el congelador no funcione durante el ciclo de descongelación automática, o durante un breve tiempo después de encender el aparato para proteger el compresor.
Salen olores de los compartimentos	Es posible que sea necesario limpiar el interior.
	Algunos alimentos, recipientes o envoltorios pueden causar olores.
Se oye ruido del aparato	Los sonidos descritos a continuación son normales: <ul style="list-style-type: none">•Ruido de funcionamiento del compresor.•Ruido de circulación de aire del motor del ventilador pequeño ubicado en el compartimento del congelador o en otros compartimentos.•Sonido de borboteo parecido al del agua en ebullición.•Golpeteos durante la descongelación automática.•Chasquidos antes de que arranque el compresor.•Clics cuando se dispensa agua.•El motor hace ruido cuando se dispensa agua.
	Otros ruidos pueden deberse a la razones siguientes y puede que tenga que hacer una revisión para hacer cambios: El armario no está nivelado. La parte trasera del aparato toca la pared. Botellas o recipientes caídos o rodando.

<p>El motor funciona continuamente</p>	<p>Es normal oír con frecuencia el sonido del motor. Puede producirse por funcionar en las siguientes circunstancias:</p> <ul style="list-style-type: none"> • La temperatura está más baja de lo necesario. • Se ha guardado recientemente una gran cantidad de alimentos calientes en el aparato. • La temperatura exterior del aparato es demasiado elevada. • Las puertas han estado abiertas demasiado rato o con mucha frecuencia. • Después de instalar por primera vez el aparato o si ha estado desconectado por un largo periodo de tiempo.
<p>Hay una capa de escarcha en el compartimento</p>	<p>Compruebe que las salidas de aire no estén bloqueadas con alimentos y asegúrese de que la comida esté bien colocada en el aparato para permitir una ventilación suficiente. Asegúrese de que la puerta se cierre completamente. Para eliminar la escarcha, consulte el capítulo Limpieza y Cuidado.</p>
<p>La temperatura interior es demasiado cálida</p>	<p>Es posible que haya dejado las puertas abiertas demasiado rato o que las haya abierto con demasiada frecuencia, que algún obstáculo las haya mantenido abiertas; o que el aparato tenga poco espacio a los lados, por detrás y por encima.</p>
<p>La temperatura interior es demasiado fría</p>	<p>Suba la temperatura siguiendo las instrucciones del capítulo "Controles de la pantalla".</p>
<p>La puertas no pueden cerrarse fácilmente</p>	<p>Compruebe si la parte superior de la nevera está inclinada hacia atrás 0,4"-0,6" (10-15mm) para permitir que las puertas se cierren automáticamente, o si dentro hay algo que evite que las puertas se cierren.</p>
<p>La luz no funciona</p>	<ul style="list-style-type: none"> • La luz LED podría estar dañada. Consulte cómo sustituir las luces LED en el capítulo "Limpieza y mantenimiento". El sistema de control ha desactivado las luces porque la puerta ha estado abierta demasiado rato. Cierre y vuelva a abrir la puerta para reactivar las luces.
<p>Se escuchan burbujas de agua en el refrigerador</p>	<p>Esto es normal. El burbujeo proviene del líquido refrigerante que circula por el refrigerador.</p>
<p>La máquina de hielo no funciona</p>	<ul style="list-style-type: none"> • ¿Ha esperado 24 horas después de la instalación de la tubería de suministro de agua antes de hacer hielo? Si no está suficientemente fría, podría tardar más tiempo en hacer hielo, como cuando se instala por primera vez. • ¿Está conectada la tubería de agua y la válvula abierta? • ¿Ha detenido manualmente la función de la máquina de hielo? Asegúrese de que no ha activado el modo "Ice Off". • ¿Hay hielo atascado en el cubo de la máquina de hielo? • ¿La presión del agua es inferior a 30 psi? Instale una bomba auxiliar para compensar la baja presión. • ¿La temperatura del congelador es demasiado cálida? Intente ajustar una temperatura más baja del congelador. • La máquina de hielo no hace hielo lo suficientemente rápido. Espere al menos 90 minutos.

Eliminación del aparato

PELIGRO

Está prohibido eliminar este aparato con los residuos domésticos.

Material de embalaje

Los materiales de embalaje con el símbolo de reciclaje son reciclables.



Arroje el embalaje a un contenedor de recogida de residuos adecuado para reciclarlo.

Antes de eliminar el aparato

1. Retire el enchufe eléctrico de la toma eléctrica.
2. Corte el cable eléctrico y elimínelo con el enchufe.

ADVERTENCIA

Las neveras contienen refrigerante y gases dentro del aislamiento. Se debe desechar el refrigerante y los gases de forma profesional, ya que podrían provocar lesiones oculares o ignición. Asegúrese de que la tubería del circuito de refrigerante no esté dañada antes de su desecho adecuado.

Eliminación correcta del producto	
 	<p>Esta marca indica que no se debe eliminar el producto con otros residuos domésticos en la UE. En su lugar, se debe llevar al punto de recogida de residuos adecuados para reciclar el equipo eléctrico y electrónico. Al asegurarse de que este producto se elimina correctamente, ayudará a prevenir las consecuencias negativas potenciales para el entorno y la salud humana, que de lo contrario podrían ser causadas por la manipulación inadecuada de los residuos de este producto. Para obtener más información sobre el reciclado de este producto, póngase en contacto con la oficina correspondiente de su localidad, el servicio de eliminación de residuos domésticos o la tienda en la que adquirió el producto.</p>

Descargo de responsabilidad:

Las imágenes en este documento son solo a modo ilustrativo y pueden diferir del producto real.